



## 关于警告

 警告：“警告”表示可能会造成财产损失、人身伤害甚至死亡。

# Dell™ Latitude™ E6400

## 设置和功能信息

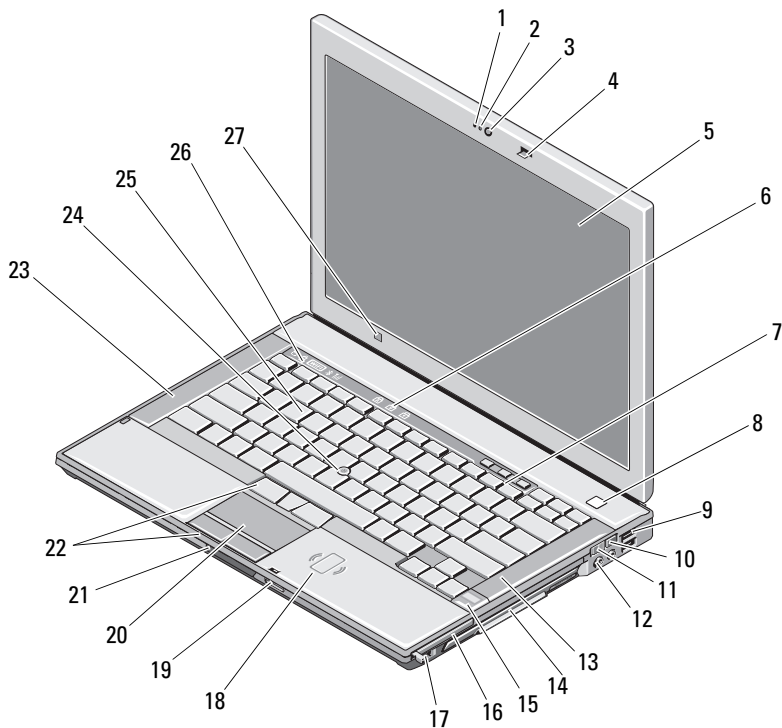

- |   |         |   |            |
|---|---------|---|------------|
| 1 | 麦克风（可选） | 2 | 摄像头照明灯（可选） |
| 3 | 摄像头（可选） | 4 | 显示屏门锁      |
| 5 | 显示屏     | 6 | 键盘状态指示灯    |

2008年9月



ODW018A02

- |    |                  |    |                      |
|----|------------------|----|----------------------|
| 7  | 音量控制按钮           | 8  | 电源按钮                 |
| 9  | USB 连接器 (2 个)    | 10 | Wi-Fi Catcher™ 网络定位器 |
| 11 | 无线开关             | 12 | 音频连接器 (2 个)          |
| 13 | 右扬声器             | 14 | 模块托架 (带光盘驱动器)        |
| 15 | 指纹读取器 (可选)       | 16 | PC 卡插槽               |
| 17 | IEEE 1394a 连接器   | 18 | 非接触式智能卡读取器           |
| 19 | 安全数字 (SD) 存储卡读取器 | 20 | 触摸板                  |
| 21 | 显示屏释放门锁          | 22 | 触摸板按钮/触摸杆按钮          |
| 23 | 左扬声器             | 24 | 定点杆                  |
| 25 | 键盘               | 26 | 设备状态指示灯              |
| 27 | 环境光传感器           |    |                      |

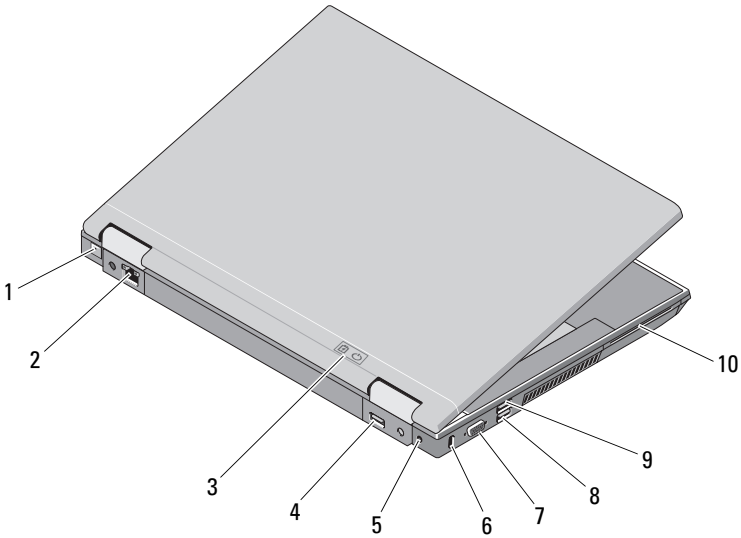



- |   |                     |    |                 |
|---|---------------------|----|-----------------|
| 1 | RJ-11 调制解调器连接器 (可选) | 2  | RJ-45 网络接口      |
| 3 | 电池指示灯/电源指示灯         | 4  | 多模式 DisplayPort |
| 5 | 交流适配器               | 6  | 安全缆线孔           |
| 7 | 视频连接器               | 8  | eSATA/USB 连接器   |
| 9 | USB PowerShare 连接器  | 10 | 智能卡读取器          |

 **警告：** 请勿阻塞通风孔或将物品塞入通风孔，或使灰尘沉积在通风孔处。Dell™ 计算机运行时，请勿将其放在通风不佳的环境中，例如合上的公文包。通风受阻会损坏计算机或引起火灾。计算机在变热时会打开风扇。风扇噪音是正常现象，并不表示风扇或计算机有问题。

## 快速安装

 **警告：** 开始执行本节中的任何步骤之前，请阅读计算机附带的安全信息。有关其它最佳方案的详情，请参阅 [www.dell.com/regulatory\\_compliance](http://www.dell.com/regulatory_compliance)。

 **警告：** 此交流适配器可以与世界各地的电源插座配合使用。但是，电源连接器和配电盘会因国家/地区的不同而有所差异。使用不符合标准的电缆或不正确地将电缆连接至配电盘或电源插座可能会引起火灾或损坏设备。

 **警告：** 从计算机上断开交流适配器电缆的连接时，请握住连接器（而不是电缆本身），并稳而轻地将其拔出，以免损坏电缆。当您缠绕交流适配器电缆时，请确保顺着交流适配器连接器的角度进行，以免损坏电缆。

 **注：** 如果您没有订购某些设备，则可能不包含在内。

 **注：** 在安装任何插卡或将计算机连接到一个对接设备或其它外部设备（如打印机）之前，建议开启并关闭计算机至少一次。

1 将交流电适配器分别连接到计算机上的交流电适配器连接器和电源插座上。

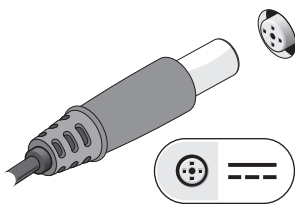

2 连接网络电缆。

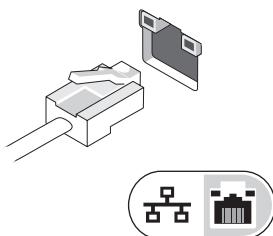

- 3** 连接 USB 设备，例如鼠标或键盘。

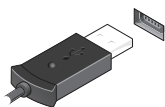

- 4** 连接 IEEE 1394 设备，例如 DVD 播放器。

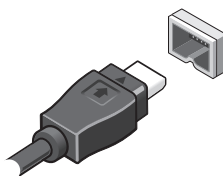

- 5** 打开计算机显示器，并按电源按钮打开计算机。



# 规格



**注：**所提供的配置可能会因地区的不同而有所差异。有关计算机配置的详细信息，请单击“开始”→“帮助和支持”，然后选择选项以查看关于计算机的信息。

---

## 视频

---

**注：**Dell™ 计算机同时具有集成视频选件和离散视频选件。

|       |   |
|-------|---|
| 视频类型： | 系统板上有集成或独立显卡，硬件加速   |
| 数据总线  | 集成显卡或 PCI-Express video x16   |
| 视频控制器 | 集成显卡：Intel® GMA 4500 MHD<br>独立显卡：nVIDIA Quadro NVS 160M   |
| 视频内存  | 集成显卡：<br>高达 1 GB（具有 2 GB 或更多系统内存—Microsoft® Windows® XP）<br>高达 1.7 GB（具有 4 GB 或更多系统内存—Windows Vista®）<br>独立显卡：256 MB 专用内存 |

---

## 电池

---

|    |   |
|----|---|
| 类型 | 12 单元“智能”锂离子超薄电池 (84 Whr)<br>9 单元“智能”锂离子 (85 WHr)<br>6 单元“智能”锂离子 (56 WHr)<br>4 单元“智能”锂离子 (35 WHr) |
|----|---|

尺寸：

4 单元和 6 单元锂离子电池：

|    |                  |
|----|------------------|
| 厚度 | 206 毫米（8.11 英寸）  |
| 高度 | 19.8 毫米（0.78 英寸） |

9 单元锂离子电池：

|    |                  |
|----|------------------|
| 厚度 | 208 毫米（8.67 英寸）  |
| 高度 | 22.3 毫米（0.88 英寸） |

---

## 电池 (续)

---

### 12 单元锂离子超薄电池:

|    |                           |
|----|---------------------------|
| 厚度 | 14.48 毫米                  |
| 高度 | 217.24 毫米                 |
| 重量 | 0.24 kg (0.53 lb) (4 单元)  |
|    | 0.33 kg (0.73 lb) (6 单元)  |
|    | 0.51 kg (1.12 lb) (9 单元)  |
|    | 0.85 kg (1.87 lb) 12 单元超薄 |

### 电压:

|            |          |
|------------|----------|
| 4 单元电池     | 14.8 VDC |
| 6 单元和 9 单元 | 11.1 VDC |
| 12 单元超薄电池  | 14.8 VDC |

### 温度范围:

|     |                           |
|-----|---------------------------|
| 运行时 | 0° 至 40°C (32° 至 104°F)   |
| 存放时 | -10° 至 65°C (14° 至 149°F) |

币形电池 CR-2032

---

## 交流适配器

---

|           |               |
|-----------|---------------|
| 输入电压      | 100 - 240 VAC |
| 输入电流 (最大) | 1.5 A         |
| 输入频率      | 50 - 60 Hz    |

### 温度范围:

|     |                            |
|-----|----------------------------|
| 运行时 | 0° 至 35°C (32° 至 95°F)     |
| 存放时 | -40° 至 65°C (-40° 至 149°F) |

### PA-12 65 W 旅行交流适配器:

|      |                  |
|------|------------------|
| 输出电压 | 19.5 V DC        |
| 输出电流 | 3.34 A           |
| 高度   | 15 毫米 (0.6 英寸)   |
| 宽度   | 66 毫米 (2.6 英寸)   |
| 厚度   | 127 毫米 (5.0 英寸)  |
| 重量   | 0.29 千克 (0.64 磅) |

---

**交流适配器 (续)**

---

## PA-10 90 W D 系列交流适配器:

|      |                  |
|------|------------------|
| 输出电压 | 19.5 V DC        |
| 输出电流 | 4.62 A           |
| 高度   | 32 毫米 (1.3 英寸)   |
| 宽度   | 60 毫米 (2.4 英寸)   |
| 厚度   | 140 毫米 (5.5 英寸)  |
| 重量   | 0.425 千克 (0.9 磅) |

## PA-3E 90 E 系列交流适配器:

|      |                   |
|------|-------------------|
| 输出电压 | 19.5 V DC         |
| 输出电流 | 4.62 A            |
| 高度   | 15 毫米 (0.6 英寸)    |
| 宽度   | 70 毫米 (2.8 英寸)    |
| 长度   | 147 毫米 (5.8 英寸)   |
| 重量   | 0.345 千克 (0.76 磅) |

---

本说明文件中的信息如有更改，恕不另行通知。

© 2008 Dell Inc. 版权所有，翻印必究。中国印制。用再生纸印制。

未经 Dell Inc. 书面许可，严禁以任何形式复制这些材料。

本文中使用的商标：*Dell*、*Latitude*、*Wi-Fi Catcher*、以及 *DELL* 徽标是 Dell Inc. 的商标；*Intel* 是 Intel Corporation 在美国和其它国家和地区的注册商标；*Microsoft*、*Windows* 和 *Windows Vista* 是 Microsoft Corporation 在美国和/或其它国家和地区的商标或注册商标。

本说明文件中提及的其它商标和商品名称是指拥有相应标记和名称的公司或其制造的产品。Dell Inc. 对其它公司的商标和商品名称不拥有任何所有权。